

# TAUNT<sup>™</sup> GAMING MONITOR

NMG-27FR



**MANUAL DE USUARIO**

  
INFIXITO 

# TAUNT THE GAME

**Por favor lea cuidadosamente este manual antes de usar el monitor**, conserve este manual para futuras referencias.

Mantenga alejado el monitor de líquidos o lugares húmedos, tales como baños, cocinas, sótanos y piscinas.

Asegúrese de colocar el monitor en una superficie plana. Si el monitor se cae, puede causar lesiones en el usuario o dañar el dispositivo.

Nunca cubra la rendija de ventilación en la parte trasera del monitor, nunca utilice el producto sobre superficies tales como camas, sillones, mantas u objetos similares.

El voltaje de alimentación de su monitor se encuentra impreso en la etiqueta colocada en la parte trasera del monitor. Para cualquier aclaración o información adicional sobre el voltaje por favor comuníquese con soporte técnico Necnon.

Si considera que el monitor permanecerá sin uso por un periodo de tiempo prolongado, desconecte el mismo, esto evitará cortos o daños condiciones anormales de corriente tales como tormentas o variaciones de corriente.







Asegúrese de que su toma corriente de pared esté en condiciones de uso adecuadas antes de conectar su equipo.

Evite alterar abriendo, o añadiendo suplementos ajenos al contenido de este empaque, tales como luces LED adicionales o decoraciones. Esto, podría ocasionar daños al equipo, cortos circuitos etcétera.

No jale ni fuerce el cable de corriente al desconectar el dispositivo.

El monitor incluye una capa polarizada (la cual no cumple funciones como protector antirreflejante). Por favor, evite removerla o el producto se quedará sin garantía.

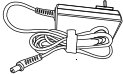
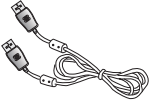
## Contenido

 <p>Monitor</p>	 <p>Stand</p>	 <p>Base</p>	 <p>Manual de usuario</p>
 <p>Adaptador de corriente</p>	 <p>Cable HDMI</p>	 <p>Tornillos</p>	

## Instalación

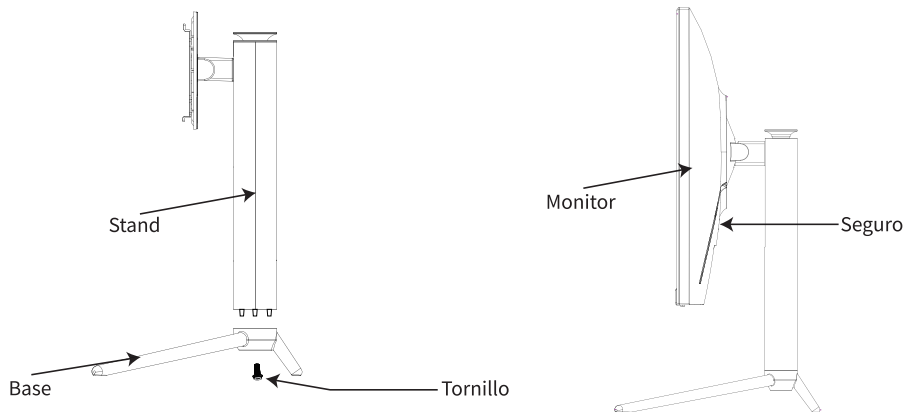

### Guía de ensamble:

Acouple el stand con la base y asegure con tornillos.

Una vez que la base este ensamblada, ensamble el stand a la placa en la parte trasera del monitor y asegúrela.

---

**Imagen del producto ensamblado correctamente**

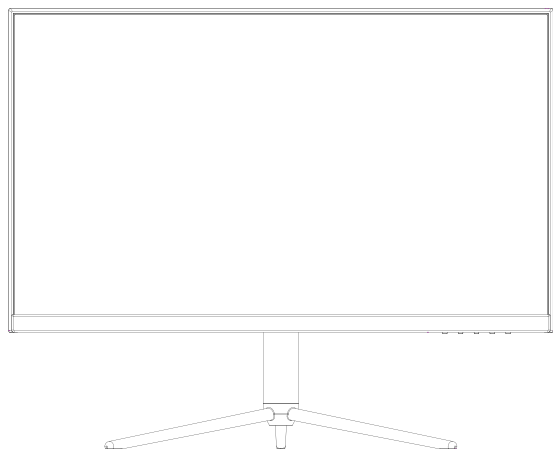

**Ajuste del monitor**

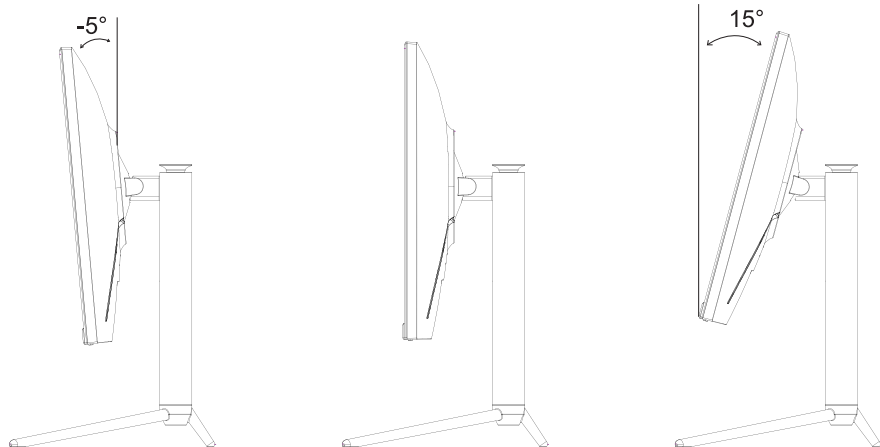

**Ajuste del monitor**  
Inclinación  $-5.0^{\circ}/15^{\circ}$

**Especificaciones:**

---

<b>Modelo:</b>	<b>NMG-27FR</b>
<b>Modulo:</b>	AHVA
<b>Relación de aspecto:</b>	16:9
<b>Tamaño de pantalla:</b>	27"
<b>Resolución:</b>	1920*1080
<b>Tasa de refresco:</b>	165HZ
<b>Tiempo de respuesta:</b>	1ms
<b>Tipo de retroiluminación:</b>	ELED
<b>Brillo:</b>	250 - 300
<b>Contraste estático :</b>	1800 - 3000
<b>Contraste dinámico:</b>	Millones
<b>Pixeles:</b>	16.7M
<b>Ángulo de visión:</b>	178°/178°
<b>Ángulo de inclinación:</b>	5°/15°
<b>Puertos:</b>	DC+HDMI+DP+USB+AUDIO
<b>Luces RGB:</b>	Si
<b>FreeSync:</b>	Si
<b>Low Blue Light Control:</b>	Si
<b>Energía de entrada:</b>	12V dc, 4A
<b>Medidas con base:</b>	618.8*449*214mm
<b>Medidas sin base:</b>	618.8*368*63.7mm
<b>Tamaño del empaque:</b>	698mm*172mm*487 mm
<b>Peso (Sin Base):</b>	3.922 Kg
<b>Peso neto:</b>	4.712 Kg
<b>Peso bruto:</b>	6.432 Kg

---

**Nota:** todas imágenes mostradas en este manual son únicamente para referencia, las especificaciones y el diseño del producto pueden ser cambiados sin ningún aviso previo.

# Póliza de garantía

**GRUPO NECNON S. DE R.L. DE C.V.** Agradece a usted la compra de este producto, el cual goza de una garantía de **36 meses (6 meses en baterías)** contra cualquier defecto de fábrica, la cual ampara todas las piezas y accesorios del producto, así como también la mano de obra sin ningún cargo para el consumidor, contados a partir de su fecha de compra como producto nuevo.

Para hacer efectiva la garantía deberá presentar el producto, su factura o nota de venta y la póliza de garantía sellada en el lugar donde la adquirió y/o en nuestro centro de servicio NECNON en donde también usted podrá encontrar partes, componentes y accesorios de este producto. Es importante que al entregar el producto se incluya una hoja con la explicación del problema del producto enviado a garantía, no se realizará su revisión si no contiene dicho documento y esto demoraría el tiempo de respuesta.

## Validez e Invalidez de esta Garantía:

-El producto es recibido para su revisión y no implica el aceptarlo como una devolución o como un compromiso para aceptar la garantía.

-Las garantías serán válidas solo por defecto del fabricante, NO POR DAÑO FÍSICO (productos quemados, con circuitos quemados, quebrados, rayados en display, pantallas táctiles quebradas, con piezas sueltas, etc.). Los productos con daño físico, pierden su garantía en forma automática.

-La garantía NO procederá en caso de daños causados por la interacción con otros equipos o productos no compatibles, si el producto no ha sido operado conforme a lo señalado por el manual del usuario, así como también si el producto se encuentra quemado por no utilizar una alimentación de corriente adecuada, un cargador idóneo original del producto NECNON o por variaciones de voltaje, finalmente tampoco será cubierta debido al mal uso, abuso, modificación, daño físico, mala configuración en el sistema, o intervención en el producto por personal ajeno a NECNON.

-Defectos menores en la pantalla Led, solo se aplicará garantía cuando la pantalla o panel presente cinco (5) o más pixeles defectuosos de cualquier color. Entendiendo esto que no fue provocado por algún golpe.

-Al proceder la garantía, el remplazo o reparación del producto se realizará, no excediendo un plazo de 15 días hábiles, dependiendo de la disponibilidad del modelo o su sustituto.

-En NECNON TRADE verificamos siempre, que sus productos sean entregados físicamente en buen estado. El cliente deberá revisar inmediatamente los productos en cuanto le sean entregados.

DATO	DESCRIPCIÓN
Horario de atención	Lunes a viernes de 10 am a 6 pm horario corrido
Dirección soporte y servicio Necnon	Pedro Ramírez #16 Col. Lomas del Batán CP. 45190 Zapopan, Jalisco.
Teléfono	01(33)36156620
Correo electrónico	servicio@necnontrade.com
WhatsApp	(33) 25570937
Formulario web	www.necnontrade.com

**NOMBRE DEL USUARIO:** \_\_\_\_\_

**TELÉFONO Y CORREO:** \_\_\_\_\_

**FECHA DE COMPRA:** \_\_\_\_\_

**DESCRIPCIÓN DE LA FALLA:** \_\_\_\_\_

备注：此页为说明，不印刷

- 1、尺寸：140mm\*210mm
- 2、100g书写纸，单色印刷，骑马钉
- 3、不得有缺页、漏印、字迹模糊
- 4、产品必须符合RoHS要求

深圳市美视达技术有限公司			
物料号码	B02-0M2722-1000G3		
厂内型号	M2722	厂外型号	
物料名称	说明书	品 牌	
协力厂商		日 期	20220826
规 格			
要 求			
版 本	V01	设 计	
确 认		核 准	